

SET FK 310

Set Standardausführung
bestehend aus:

- 1 x Laufschiene D: 25 mm
massiv Edelstahl mit Wandbefestigung
- 2 x Laufwagen
- 2 x Stopper
- 1 x Bodenführung

Art.Nr.	Länge der Laufschiene
200-0500	1800
200-0501	2100
200-0502	2300
200-0503	individuell

Laufwagen FK 310

Edelstahl mit Kunststofflaufrolle schwarz
Höhenverstellbar
Blendschraube
für Holztür bis Stärke 40 mm

Art.-Nr. 200-0600

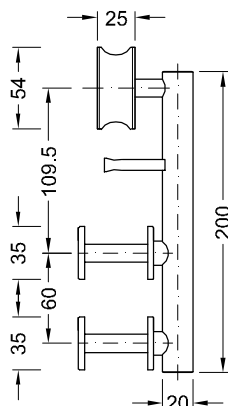

SET FK 330

Set Standardausführung
bestehend aus:

- 1 x Laufschiene D: 25 mm
massiv Edelstahl mit Wandbefestigung
- 2 x Laufwagen
- 2 x Stopper
- 1 x Bodenführung

Art.Nr.	Länge der Laufschiene
200-0504	1800
200-0505	2100
200-0506	2300
200-0507	individuell

Laufwagen FK 330

Edelstahl mit Kunststofflaufrolle schwarz
Blendschraube
für Holztür bis Stärke 40 mm

Art.-Nr. 200-0601

Im Set enthalten:

- 1 x Bodenführung
- 2 x Stopper



Schiebetürbeschläge

01

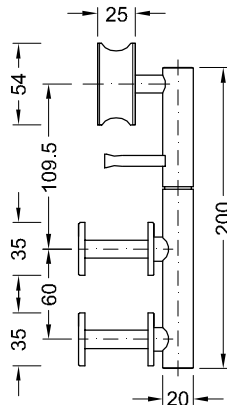

SET FK 350

Set Standardausführung
bestehend aus:
1 x Laufschiene D: 25 mm
massiv Edelstahl mit Wandbefestigung
2 x Laufwagen
2 x Stopper
1 x Bodenführung

Art.Nr.	Länge der Laufschiene
200-0511	individuell

Laufwagen FK 350

Edelstahl mit Kunststoffauflage schwarz
Drehbar
Blendschraube
für Holztür bis Stärke 40 mm

Art.-Nr. 200-0602

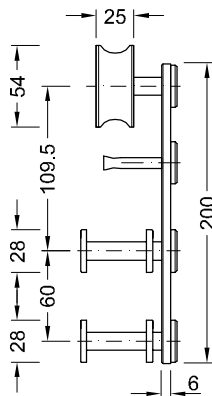

SET FK 370

Set Standardausführung
bestehend aus:
1 x Laufschiene D: 25 mm
massiv Edelstahl mit Wandbefestigung
2 x Laufwagen
2 x Stopper
1 x Bodenführung

Art.Nr.	Länge der Laufschiene
200-0512	1800
200-0513	2100
200-0514	2300
200-0515	individuell

Laufwagen FK 370

Edelstahl mit Kunststoffauflage schwarz
Blendschraube
für Holztür bis Stärke 40 mm

Art.-Nr. 200-0603

Im Set enthalten:

1 x Bodenführung
2 x Stopper



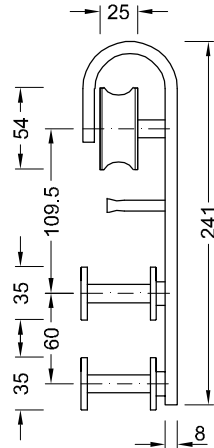

SET FK 390

Set Standardausführung bestehend aus:
 1 x Laufschiene D: 25 mm massiv Edelstahl mit Wandbefestigung
 2 x Laufwagen
 2 x Stopper
 1 x Bodenführung

Art.Nr.	Länge der Laufschiene
200-0516	1800
200-0517	2100
200-0518	2300
200-0519	individuell

Laufwagen FK 390

Edelstahl mit Kunststofflaufrolle schwarz
 Blendschraube für Holztür bis Stärke 40 mm

Art.-Nr. 200-0604

Einbausituation und Glasbohrung siehe Seite 18

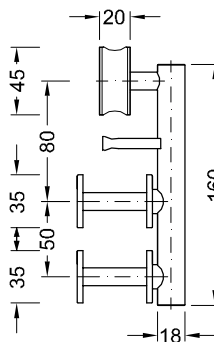

SET FK 410

Set Standardausführung bestehend aus:
 1 x Laufschiene D: 20 mm massiv Edelstahl mit Wandbefestigung
 2 x Laufwagen
 2 x Stopper
 1 x Bodenführung

Art.Nr.	Länge der Laufschiene
200-0520	1800
200-0521	2100
200-0522	2300
200-0523	individuell

Laufwagen FK 410

Edelstahl mit Kunststofflaufrolle schwarz
 Blendschraube für Holztür bis Stärke 40 mm

Art.-Nr. 200-0605

Einbausituation und Glasbohrung siehe www.reichertart.de

Im Set enthalten:

- 1 x Bodenführung
- 2 x Stopper



Einbausituation Holzschiebetüren

01

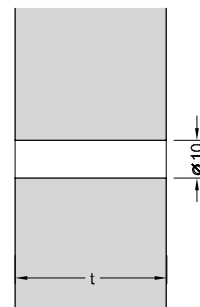
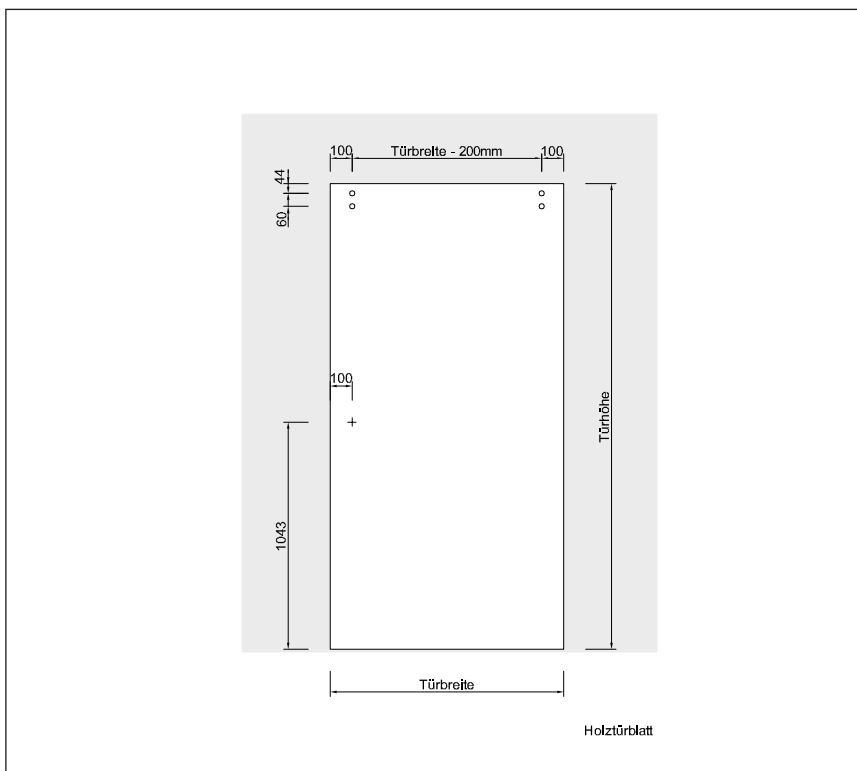
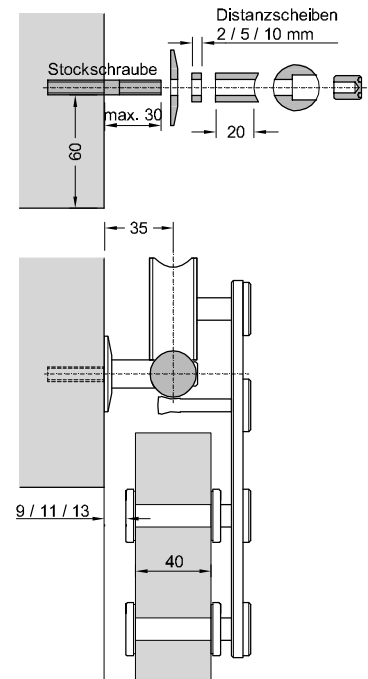
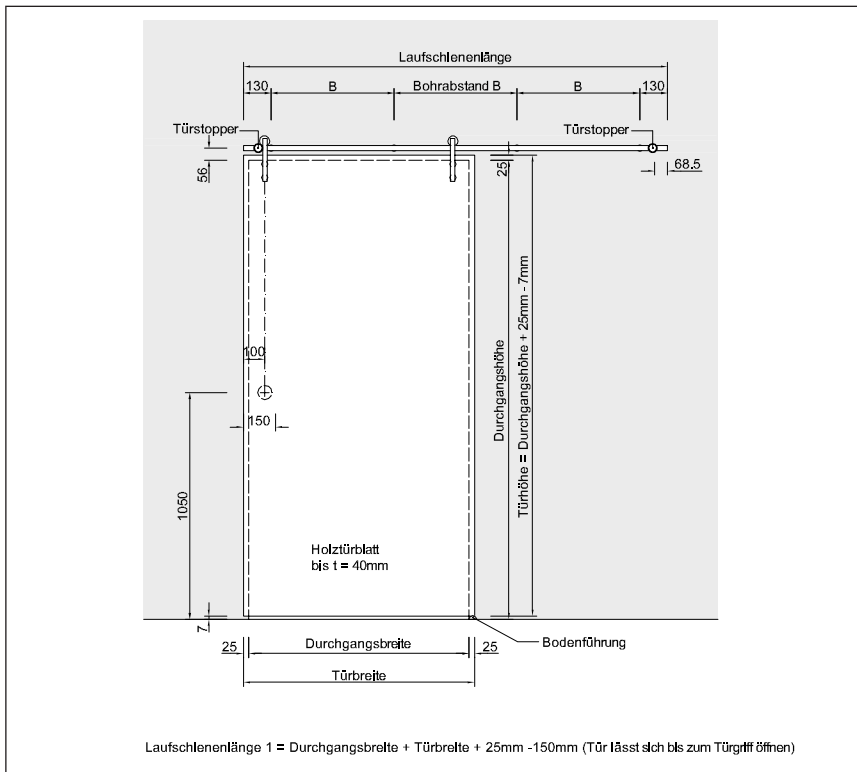

Diese Einbausituation gilt für die Schiebetürbeschläge FK 310, FK 330, FK 350, FK 370 und FK 390.
Die Einbausituation für den Schiebetürbeschlag FK 410 finden Sie unter www.reichertart.de.