

Schiebetürbeschläge

01

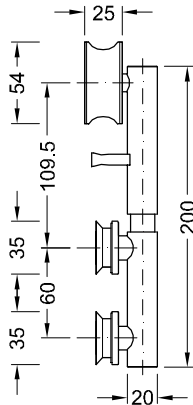

SET FK 100

Set Standardausführung bestehend aus:

- 1 x Laufschiene D: 25 mm massiv mit Wandbefestigung
- 2 x Laufwagen
- 2 x Stopper
- 1 x Bodenführung

Art.Nr.	Länge der Laufschiene
200-0030	1800
200-0031	2100
200-0032	2300
200-0033	individuell

Laufwagen FK 100

Edelstahl mit Kunststofflaufrolle schwarz
Höhenverstellbar
Senkzierschraube für 8-12 mm Glas

Art.-Nr. 200-0100

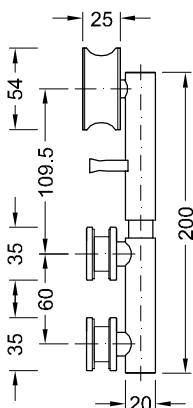

SET FK 110

Set Standardausführung bestehend aus:

- 1 x Laufschiene D: 25 mm massiv mit Wandbefestigung
- 2 x Laufwagen
- 2 x Stopper
- 1 x Bodenführung

Art.Nr.	Länge der Laufschiene
200-0034	1800
200-0035	2100
200-0036	2300
200-0037	individuell

Laufwagen FK 110

Edelstahl mit Kunststofflaufrolle schwarz
Höhenverstellbar
Blendschraube für 8-12 mm Glas

Art.-Nr. 200-0101

Im Set enthalten:

- 1 x Bodenführung
- 2 x Stopper



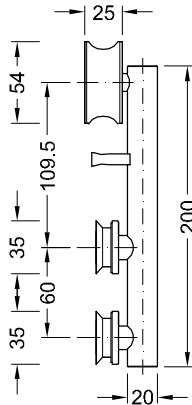

SET FK 120

Set Standardausführung
bestehend aus:
1 x Laufschiene D: 25 mm
massiv mit Wandbefestigung
2 x Laufwagen
2 x Stopper
1 x Bodenführung

Art.Nr.	Länge der Laufschiene
200-0038	1800
200-0039	2100
200-0040	2300
200-0041	individuell

Laufwagen FK 120

Edelstahl mit Kunststofflaufrolle schwarz
Senkzierschraube
für 8-12 mm Glas

Art.-Nr. 200-0102

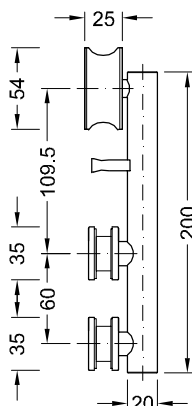

SET FK 130

Set Standardausführung
bestehend aus:
1 x Laufschiene D: 25 mm
massiv mit Wandbefestigung
2 x Laufwagen
2 x Stopper
1 x Bodenführung

Art.Nr.	Länge der Laufschiene
200-0042	1800
200-0043	2100
200-0044	2300
200-0045	individuell

Laufwagen FK 130

Edelstahl mit Kunststofflaufrolle schwarz
Blendschraube
für 8-12 mm Glas

Art.-Nr. 200-0103

Im Set enthalten:

- 1 x Bodenführung
- 2 x Stopper



Schiebetürbeschläge

01

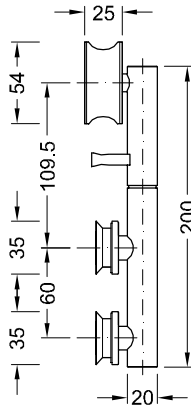

SET FK 140

Set Standardausführung
bestehend aus:
1 x Laufschiene D: 25 mm
massiv mit Wandbefestigung
2 x Laufwagen
2 x Stopper
1 x Bodenführung

Art.Nr.	Länge der Laufschiene
200-0049	individuell

Laufwagen FK 140

Edelstahl mit Kunststoffauflage schwarz
Drehbar
Senkzierschraube
für 8-12 mm Glas

Art.-Nr. 200-0104

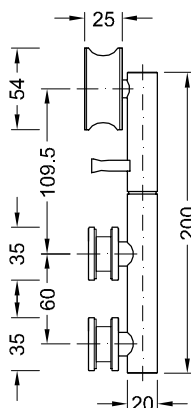

SET FK 150

Set Standardausführung
bestehend aus:
1 x Laufschiene D: 25 mm
massiv mit Wandbefestigung
2 x Laufwagen
2 x Stopper
1 x Bodenführung

Art.Nr.	Länge der Laufschiene
200-0053	individuell

Laufwagen FK 150

Edelstahl mit Kunststoffauflage schwarz
Drehbar
Blendschraube
für 8-12 mm Glas

Art.-Nr. 200-0105

Im Set enthalten:

- 1 x Bodenführung
- 2 x Stopper





SET FK 170

Set Standardausführung
bestehend aus:
1 x Laufschiene D: 25 mm
massiv mit Wandbefestigung
2 x Laufwagen
2 x Stopper
1 x Bodenführung

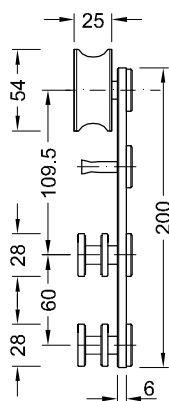

Art.Nr.	Länge der Laufschiene
200-0054	1800
200-0055	2100
200-0056	2300
200-0057	individuell

Laufwagen FK 170

Edelstahl mit Kunststofflaufrolle schwarz
Blendschraube
für 8-12 mm Glas

Art.-Nr. 200-0106

Im Set enthalten:

1 x Bodenführung
2 x Stopper



Schiebetürbeschläge

01

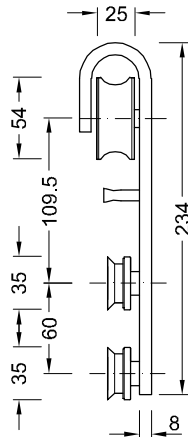

SET FK 180

Set Standardausführung bestehend aus:
 1 x Laufschiene D: 25 mm massiv mit Wandbefestigung
 2 x Laufwagen
 2 x Stopper
 1 x Bodenführung

Art.Nr.	Länge der Laufschiene
200-0058	1800
200-0059	2100
200-0060	2300
200-0061	individuell

Laufwagen FK 180

Edelstahl mit Kunststofflaufrolle schwarz
 Senkzierschraube für 8-12 mm Glas

Art.-Nr. 200-0107

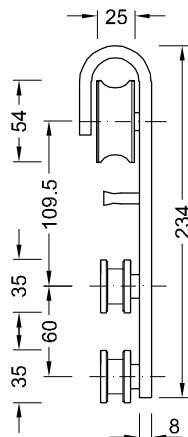

SET FK 190

Set Standardausführung bestehend aus:
 1 x Laufschiene D: 25 mm massiv mit Wandbefestigung
 2 x Laufwagen
 2 x Stopper
 1 x Bodenführung

Art.Nr.	Länge der Laufschiene
200-0062	1800
200-0063	2100
200-0064	2300
200-0065	individuell

Laufwagen FK 190

Edelstahl mit Kunststofflaufrolle schwarz
 Blendschraube für 8-12 mm Glas

Art.-Nr. 200-0108

Im Set enthalten:

1 x Bodenführung
 2 x Stopper



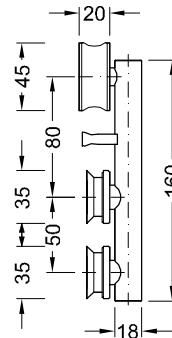

SET FK 200

Set Standardausführung
bestehend aus:
1 x Laufschiene D: 20 mm
massiv mit Wandbefestigung
2 x Laufwagen
2 x Stopper
1 x Bodenführung

Art.Nr.	Länge der Laufschiene
200-0066	1800
200-0067	2100
200-0068	2300
200-0069	individuell

Laufwagen FK 200

Edelstahl mit Kunststoffauflerolle schwarz
Senkzierschraube
für 8-12 mm Glas

Art.-Nr. 200-0109

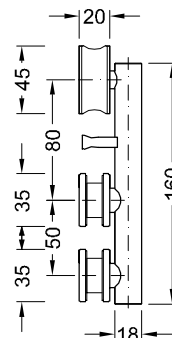

SET FK 210

Set Standardausführung
bestehend aus:
1 x Laufschiene D: 20 mm
massiv mit Wandbefestigung
2 x Laufwagen
2 x Stopper
1 x Bodenführung

Art.Nr.	Länge der Laufschiene
200-0070	1800
200-0071	2100
200-0072	2300
200-0073	individuell

Laufwagen FK 210

Edelstahl mit Kunststoffauflerolle schwarz
Blendschraube
für 8-12 mm Glas

Art.-Nr. 200-0110

Im Set enthalten:

- 1 x Bodenführung
- 2 x Stopper



Einbausituation Glasschiebetüren

01

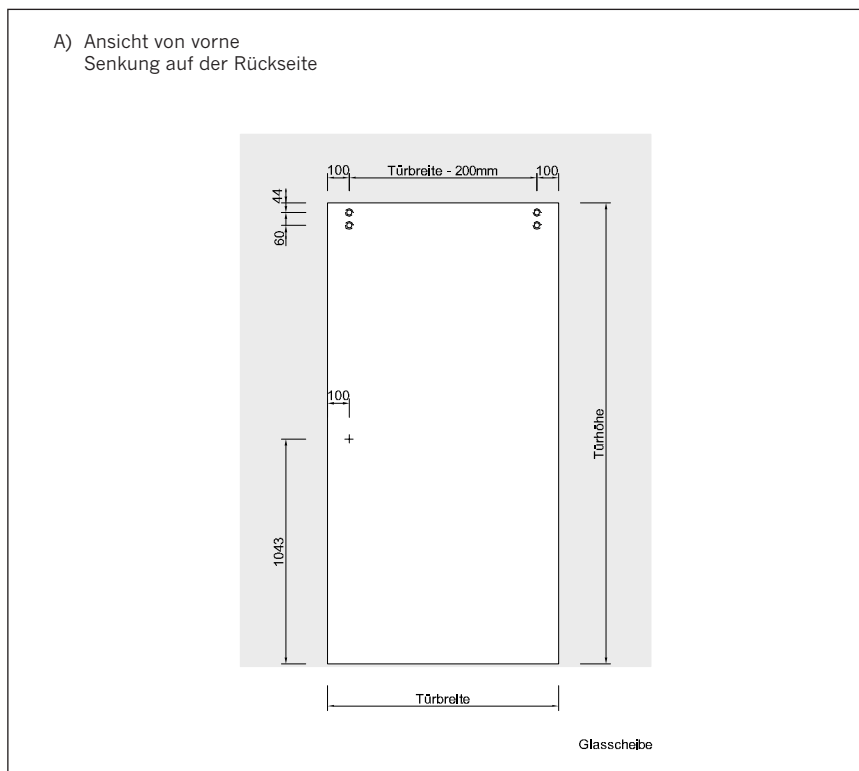
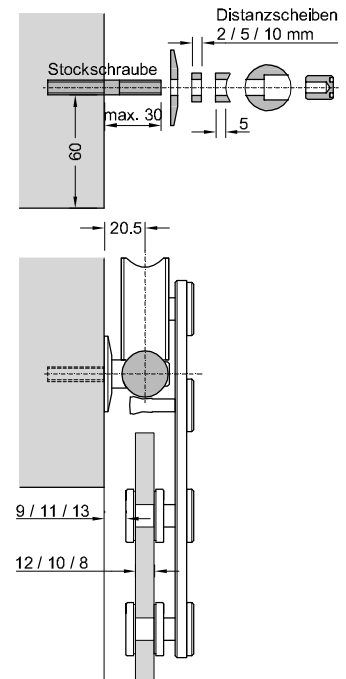
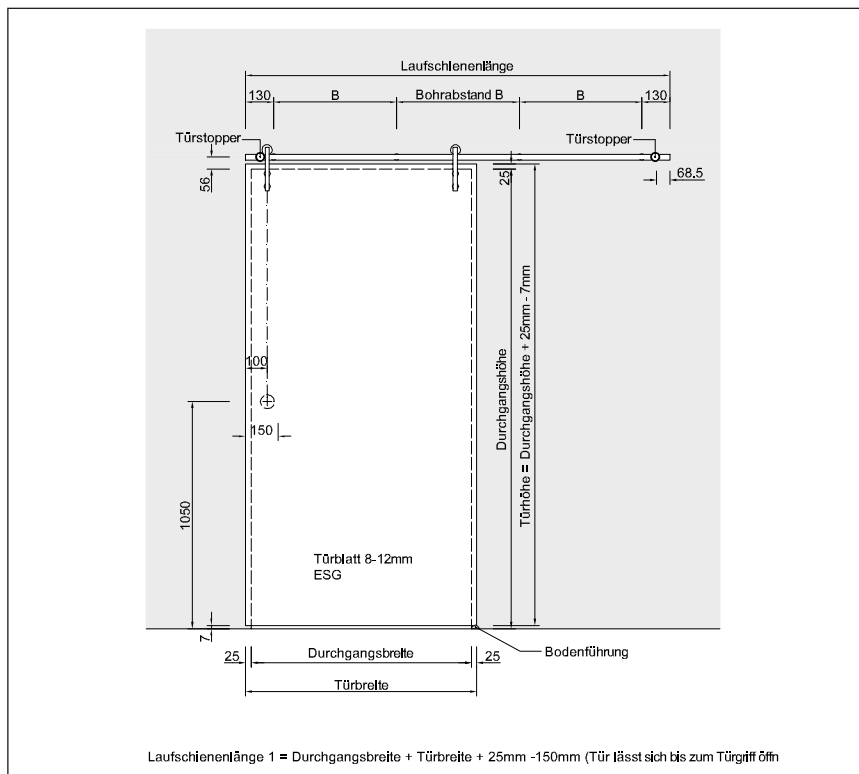

Diese Einbausituation gilt für die Schiebetürbeschläge FK 100, FK 110, FK 120, FK 130, FK 140, FK 150, FK 170, FK 180 und FK 190.

Die Einbausituation für die Schiebetürbeschläge FK 200 und FK 210, sowie die Einbausituation für zweiflügelige Glastüren finden Sie unter www.reichertart.de.